

Nuovita

Con l'amore e la cura

ИНСТРУКЦИЯ ПО ЭКСПЛУАТАЦИИ

детского стульчика

Futuro

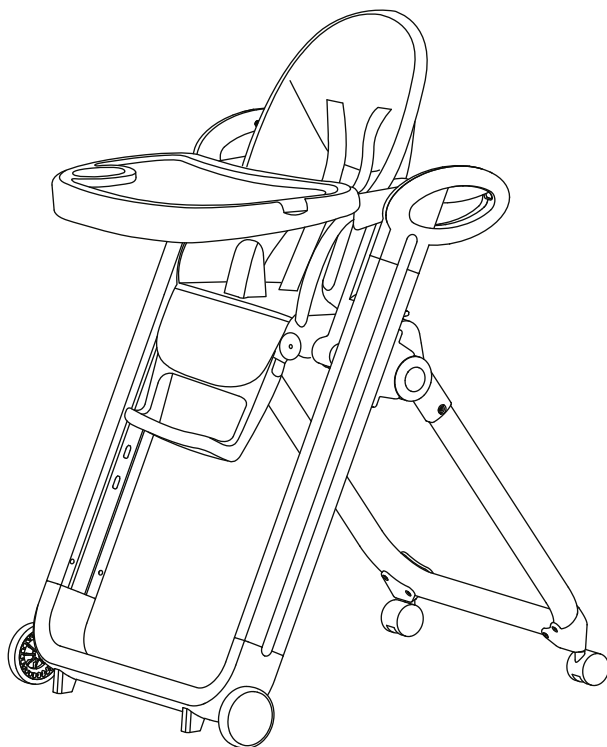

ПОЖАЛУЙСТА, ВНИМАТЕЛЬНО ПРОЧИТАЙТЕ ИНСТРУКЦИЮ ПО ЭКСПЛУАТАЦИИ ПЕРЕД ИСПОЛЬЗОВАНИЕМ ДЕТСКОГО СТУЛА И СОХРАНИТЕ ЕЕ В НАДЕЖНОМ МЕСТЕ ДЛЯ ПОСЛЕДУЮЩЕГО ОБРАЩЕНИЯ.

ВНИМАНИЕ!

- Следуйте инструкциям производителя.
- Не оставляйте ребенка без присмотра.
- Убедитесь, что ремни безопасности хорошо подогнаны.
- Не пользуйтесь детским стульчиком, пока все детали не будут правильно закреплены и отрегулированы.
- Помните: детский стульчик не должен стоять рядом с открытым огнем и другими источниками сильного жара, такими как электронагреватели, газовые плиты и т.п.
- Не пользуйтесь детским стульчиком, пока ребенок не умеет сидеть без поддержки.
- Не пользуйтесь детским стульчиком, если какие-либо детали сломаны, порваны или потеряны.
- Не ставьте детский стульчик на мягкие или высокие поверхности, чтобы избежать травм, вызванных падением или доступом к опасным предметам.
- Ставьте детский стульчик на плоский, ровный, горизонтальный пол и не поднимайте его на стол и любые другие конструкции.
- Чтобы снизить риск травм, ставьте детский стульчик на расстоянии от предметов мебели, стен, горячих поверхностей и жидкостей, шнуров управления жалюзи и электрических проводов. Ставьте детский стульчик на расстоянии от мебели за исключением случаев, когда он используется со снятым столиком у обеденного стола.
- Максимальный вес ребенка — 20 кг.
- Во избежание серьезных травм или смерти, вызванных падением или выскальзыванием, всегда используйте ремни безопасности.
- Сидящий в детском стульчике ребенок всегда должен быть зафиксирован ремнями безопасности, как при наклонном, так и при прямом положении спинки. Столик не предназначен для удерживания ребенка в стульчике. Стульчик с прямым положением спинки рекомендуется использовать только для детей, умеющих сидеть без поддержки.
- Подходит для детей в возрасте от 6 до 36 месяцев.
- Убедитесь, что тот, кто будет пользоваться стульчиком, ознакомился с инструкцией по его эксплуатации и может легко, без применения силы раскладывать и складывать его.
- Пожалуйста, проверьте все детали и правильность порядка сборки и убедитесь, что все запирающие механизмы зафиксированы.
- Не позволяйте ребенку карабкаться на стульчик, играть с ним или висеть на нем. Во избежание риска асфиксии перед использованием этого продукта снимите с него плечевой чехол. Чехол необходимо выбросить или хранить в недоступном для детей месте.

ОБЩИЕ ПРИНЦИПЫ УХОДА ЗА ИЗДЕЛИЕМ

- Перед использованием проверьте изделие относительно безопасности его эксплуатации. Так, винты или другие мелкие детали стульчика могут расшататься и выпасть, сиденье может быть плохо закреплено. Все выявленные во время проверки неисправности подлежат исправлению. Пожалуйста, регулярно осматривайте стульчик и производите текущий ремонт.
- Чистка подушки: подушка всегда должна быть чистой во избежание вредного влияния загрязнений на здоровье ребенка.
- Уход за колесами: регулярно чистите колеса и добавляйте масло в места крепления их к оси и другие подвижные части для обеспечения хорошей подвижности.
- Чистка рамы стула: время от времени протирайте стульчик мягкой тканью, чтобы избежать вредного влияния загрязнения на здоровье детей. Не используйте чистящие спреи.
- Чистка тканевого чехла: снимите тканевый чехол, постирайте его мягким моющим средством и дайте высохнуть естественным образом. кривает случаи, связанные с нормальным износом и внешним воздействием.

ДЕТАЛИ

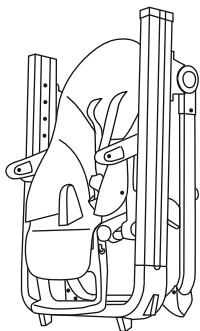

1. Стул

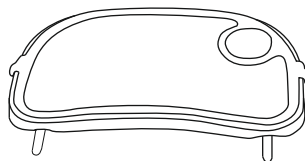

2. Съемный столик

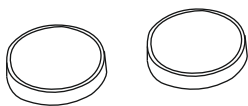

3. Передние колеса



4. Передняя ось

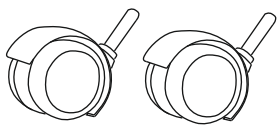

5. Универсальные колеса

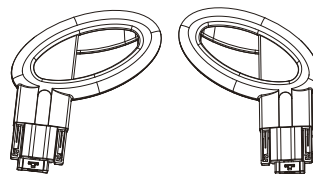

6. Тормозные рукоятки

СБОРКА И ЭКСПЛУАТАЦИЯ

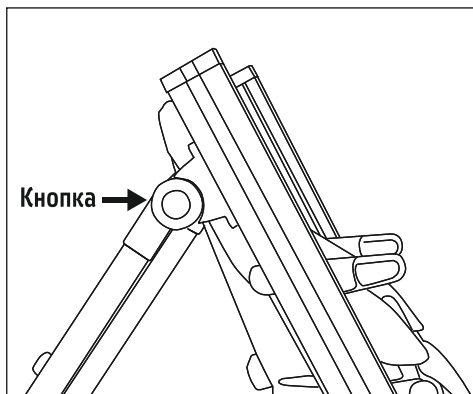
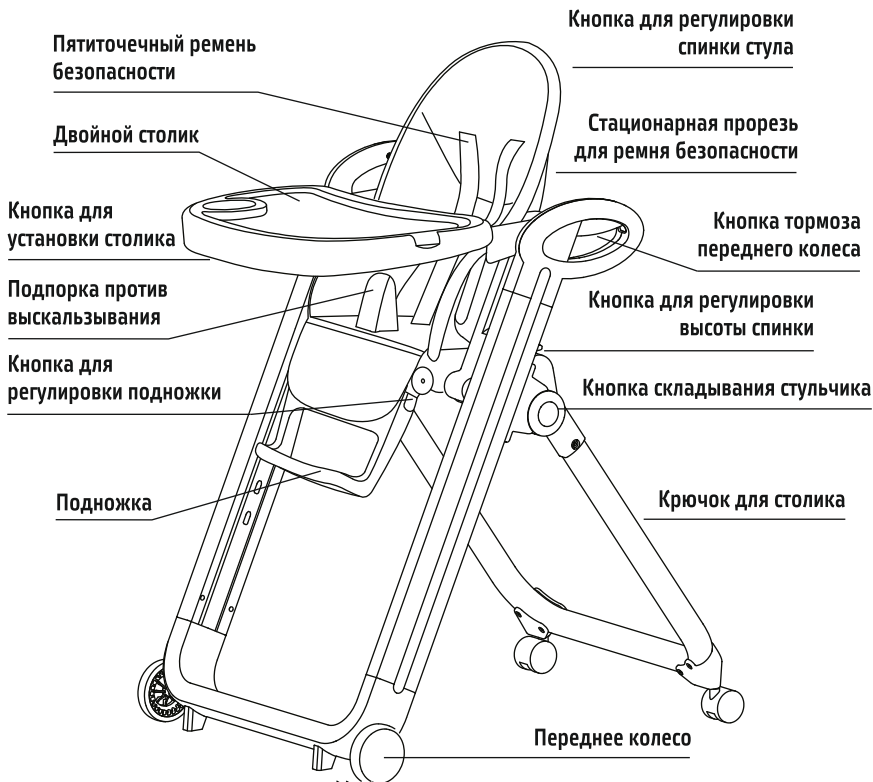

ВНИМАНИЕ! Не собирайте стульчик рядом с ребенком.

- Достаньте стульчик из коробки, нажав и удерживая кнопку, поднимите сиденье (пожалуйста, будьте аккуратны с пакетами и другими деталями упаковки).
- Нажмите и удерживайте две кнопки на трубках ножек, чтобы максимально разложить стульчик, потом отпустите кнопки и убедитесь, что положение прочно зафиксировано.
- Чтобы сложить стульчик, нажмите и удерживайте кнопки, пока он не будет зафиксирован в сложенном состоянии.

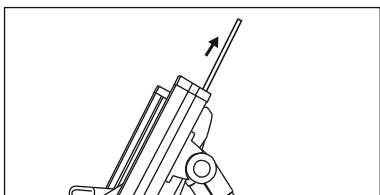

Извлеките ось для колес (металлическая палка) из отверстия в трубке ножки, куда вставляется тормозная рукоятка.

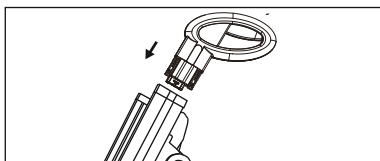
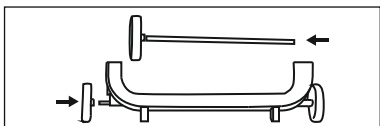

Вставьте тормозные рукоятки в трубки ножек, вы должны услышать щелчок.

ВАЖНО! Не поднимайте стульчик за тормозные рукоятки.



ВНИМАНИЕ! Для того что бы вытащить тормозные рукоятки, одновременно зажмите два пластиковых фиксатора с внутренней стороны ножки и потяните рукоятку вверх.

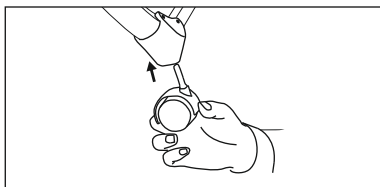

Универсальные колеса: вставьте штырь колеса в предназначенное для этого отверстие.

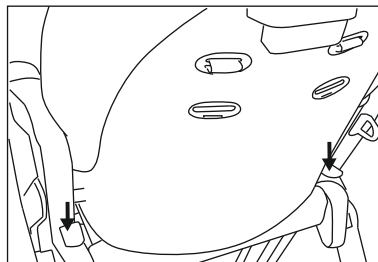

Нажмите на кнопку для регулировки высоты сиденья, чтобы опустить или поднять сиденье. Потяните за сиденье и поднимите его, сиденье так же можно опустить.

• Первое переднее колесо: потяните за ось со стороны правой передней ножки и вытяните ее из трубки ножки, вставьте ось в переднее колесо; вы должны услышать щелчок — переднее колесо встало на место.

• Второе переднее колесо: вставьте ось с первым колесом в предназначенное для этого отверстие спереди, затем прикрепите второе колесо; вы должны услышать щелчок — передние колеса собраны.

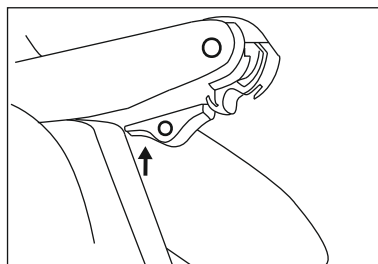

Нажмите кнопку для установки столика — теперь столик можно установить.

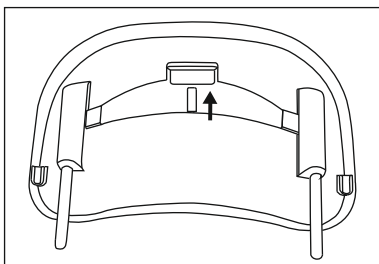

Потяните за ручку на обратной стороне столика и вставьте обе трубки в отверстия в ручках сиденья, затем отпустите ручку — столик встал на место. Для снятия столика, выполните действия в обратном порядке.

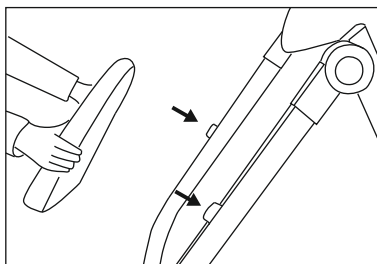

Не снимайте столик, когда в стульчике сидит ребенок, с целью избежать травмирования детских рук. Сняв столик, закрепите его на специальных держателях, расположенных на ножках стульчика.

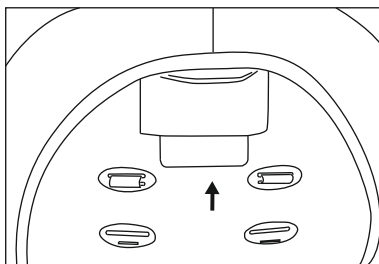

Возьмитесь за ручку и удерживайте кнопку на задней стороне спинки сиденья, затем тяните ее вперед или назад — таким образом регулируйте угол наклона спинки.

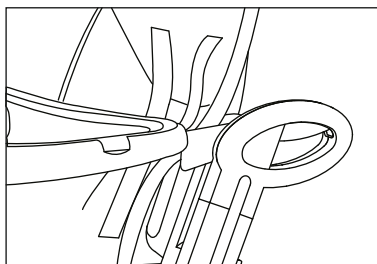

Нажмите на красную кнопку, чтобы разблокировать колеса, удерживайте ее, чтобы передвигать стульчик; отпустите кнопку, чтобы заблокировать колеса.

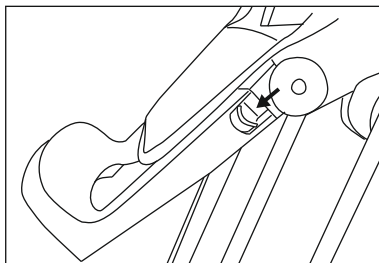

Нажмите на кнопку для регулировки подножки — подножку можно устанавливать в трех положениях. Потяните подножку вверх; чтобы ее опустить, снова нажмите на кнопку.

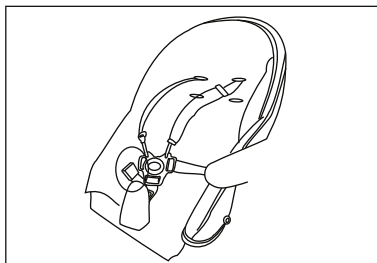

Вставьте ремни безопасности в замки до щелчка на подпорке против выскальзывания. Чтобы расстегнуть ремни, нажмите на центральную кнопку, оба ремня выскочат.

Nuovita

Con l'amore e la cura

www.nuovita.ru